

14-5-2018



# WESSELING BV

---

Quality since 1958

## Mondial 2

**Gebruikershandleiding en onderhoudsvorschriften**



CE

**INHOUD:**

<b>1. Algemene informatie</b>	<b>2</b>
- Fabrikant	- 2
- Beschrijving doel en gebruik van product	- 2
- Opslag en bewaren	- 2
- Symbolen	- 2
<b>2. Speciale waarschuwingen en gebruikers instructies</b>	<b>3</b>
<b>3. Gebruik</b>	<b>3</b>
- Opstarten	- 3
- Instellingen en aanpassingen	- 3
- Verplaatsen en remmen	- 4
<b>4. Gebruik en instellen van de opties</b>	<b>5</b>
<b>5. Schoonmaak</b>	<b>7</b>
<b>6. Onderhoud</b>	<b>7</b>
- Preventief onderhoud	- 7
- Correctief onderhoud	- 7
- Reserve onderdelen	- 7
<b>7. Problemen oplossen</b>	<b>8</b>
<b>8. Technische gegevens</b>	<b>9</b>
<b>9. Garantie en voorwaarden</b>	<b>10</b>
<b>10. Service record</b>	<b>10</b>

## 1. ALGEMENE INFORMATIE

**FABRIKANT**

Wesseling BV, Venenweg 31, 1161 AK Zwanenburg, Nederlands-Tel.+31 204975183-Fax+31 204975909 – website: www.wesseling-bv.com

**BESCHRIJVING DOEL EN GEBRUIK VAN PRODUCT**

De Mondial tafels zijn bestemd voor onderzoek en behandeling van patiënten. Door gebruik te maken van de verschillende opties is deze tafel zeer multifunctioneel. Het gehele frame is voorzien van een duurzame epoxy-coating en de ligdelen zijn bekleed en bedekt met synthetisch leder. De tafel is uitgerust met een hoge kwaliteit elektrische actuator of hydraulische pomp voor de hoogteverstelling. Het ligdeel en rugdeel kunnen worden ingesteld met behulp van een gasveer. De gasveren kunnen worden bediend door hendels die zich bevinden aan weerskanten van de tafel. Door het scharnierpunt in het midden is het mogelijk om de Mondial tafel in pli-stand te zetten en in Trendelenburg- en Anti-Trendelenburgstand. Een tafel met wielen is voorzien van een centraal wielhefsysteem. Dit wielhefsysteem is te bedienen door een voetpedaal dat zich aan de achterzijde van de tafel bevindt.



**OPSLAG**

Wanneer het product wordt opgeslagen, moeten de ruimte aan de volgende voorwaarden voldoen:



1. Luchtvochtigheid 10% / 90% - temperatuur-10 ° C / + 50 ° C

**SYMBOLLEN**

De verschillende symbolen in deze handleiding en op de apparatuur zelf zijn bedoeld om de aandacht van de gebruiker te vestigen op belangrijke veiligheidswaarschuwingen en nuttige informatie. Houdt u aan alle waarschuwingen en beperkingen en wees bedachtzaam op alle aangekondigde gevaren.

	<b>WAARSCHUWING</b> Waarschuwingssymbolen worden gebruikt om gebruikers/patiënten te adviseren over elk risico van letsel of gevaar indien de opgegeven procedures en voorwaarden niet zorgvuldig tijdens werking of het onderhoud activiteiten niet in acht worden genomen.
	<b>GEVAAR VOOR ELEKTRISCHE SCHOK</b> Dit waarschuwingssymbool identificeert dat onderhoud instructies of procedures die, indien niet in acht genomen, kunnen leiden tot het risico van een elektrische schok.
	<b>LET OP</b> Waarschuwing symbolen worden gebruikt om gebruikers te adviseren over gebruik, onderhoud en de toestand van de tafel. Indien deze waarschuwingen niet in acht worden genomen kan dit tot schade leiden aan de apparatuur.

## 2. SPECIALE WAARSCHUWINGEN EN GEBRUIKERS INSTRUCTIES

	<p><b>Apparatuur mag niet worden gebruikt:</b></p> <ul style="list-style-type: none"> <li>• Zonder de gebruikershandleiding te lezen.</li> <li>• Wanneer de belasting groter is dan de aangegeven capaciteit.</li> <li>• Zonder visueel contact met de patiënt.</li> <li>• Wanneer de patiënt en/of de apparatuur niet stabiel genoeg is.</li> <li>• Wanneer tafel is niet op de poten staat tijdens stilstaan, tijdens de behandeling, of wanneer de patiënt wordt verplaatst naar/van andere apparatuur.</li> <li>• Wanneer er met het oorspronkelijke product is geknoeid en/of aangepast ten opzichte van de oorspronkelijke configuratie.</li> <li>• Wanneer de besturings-elementen en/of onderdelen defect of slechts gedeeltelijk defecte zijn.</li> <li>• Wanneer de tafel/optie niet goed is ingesteld of wanneer men denkt dat het schade kan het toebrengen aan een patiënt of een gebruiker.</li> <li>• <u>Zorg dat er geen lichaamsdelen in de buurt komen van bewegende onderdelen en/of besturings-elementen.</u></li> </ul>
	<ul style="list-style-type: none"> <li>• Sluit de tafel niet aan op een elektrische systeem dat niet aan de huidige veiligheidsvoorschriften voldoet.</li> <li>• Zorg dat er geen vloeistoffen van welke aard dan ook op de elektrische apparatuur kunnen morsen.</li> <li>• Ontkoppel altijd de voeding voordat er gewerkt wordt aan de elektrische onderdelen of om de tafel te kunnen verplaatsen.</li> <li>• Breng geen schade toe aan de elektrische kabels: voorkom breken; Trek niet aan de kabels om de snoeren te verwijderen, enz.</li> <li>• Elektrische kabels moeten regelmatig worden gecontroleerd om te zien of ze zijn beschadigd. In geval van twijfel, moeten ze worden vervangen.</li> </ul>
	<ul style="list-style-type: none"> <li>• Schuimrubber en kunststof componenten kunnen branden als ze in contact komen met open vuur.</li> <li>• Bijtende en/of schurende schoonmaakmiddelen kunnen de kappen, doppen en lak beschadigen.</li> <li>• De apparatuur is niet geschikt voor gebruik buitenshuis en/of in oppervlakken die niet vlak genoeg zijn.</li> <li>• UV- en warmte therapie lampen kunnen de bekleding beschadigen.</li> </ul>
<p><b>!!!!!!!!!!!! LAAT DE TAFEL NOOIT ONBEHEERD ACHTER WANNEER ER EEN PATIËNT OP LIGT/ZIT !!!!!!!!!!!</b></p>	





### 3. GEBRUIK







#### OPSTARTEN

Voor het vervoeren van de tafel is deze afgedekt met beschermende middelen die moeten worden verwijderd voor gebruik. Zorg ervoor dat scharen en/of messen niet in direct contact komen met het product. Eventuele beschadiging tijdens het vervoer moet onmiddellijk worden gemeld aan de vervoerder en de leverancier, zonder gebruik te maken van de apparatuur om veiligheidsredenen.

#### INSTELLINGEN EN AANPASSINGEN

Als u gekozen heeft voor een elektrische tafel dan is deze uitgerust met een motor/actuator voor de elektrische hoogte-instelling. Een hydraulische versie is voorzien van een hydraulische pomp. Het hoofddeel is uitgerust met een gasveer.

AANPASSING/FUNCTIE	BEDIENING	PROCEDURE
		<p>Een elektrische tafel is standaard uitgerust met een 24v voetschakelaar of handschakelaar.</p>
		<p>Duw op het desbetreffende symbool om de hoogte van de tafel aan te passen. Als u de gewenste hoogte bereikt heeft laat u de betreffende schakelaar los.</p>

		<p>Een hydraulische tafel is uitgevoerd met trapbeugels aan beide zijden van de tafel.</p> <p>De hoogte verstelling door middel van de beugels: Omhoog:</p> <ul style="list-style-type: none"> <li>• Duw met uw voet de beugel naar beneden door op de daarvoor bestemde voetpad te drukken. Herhaal deze beweging tot de gewenste hoogte is bereikt.</li> </ul> <p>Omlaag:</p> <ul style="list-style-type: none"> <li>• Duw met uw voet de beugel omhoog door tegen de daarvoor bestemde voetpad te drukken. Blijf duwen tot de gewenste hoogte is bereikt.</li> </ul>
		<p>Voor het aanpassen van het hoofd/rug deel gebruikt u de gasveerhendel en ondersteunt u het deel als het beweegt. Laat de hendel los als de gewenste positie is bereikt. De gasveerhendel bevindt zich aan onder het hoofddeel.</p> <p><b>!</b> <u>WAARSCHUWING</u> <b>!</b></p> <ul style="list-style-type: none"> <li>• Als gewicht van de patiënt op de rug sectie rust, activeert u de gasveerhendel alleen indien u zeker weet dat het gehele gewicht wordt ondersteund.</li> <li>• Het instellen van de verstelbare secties kan knellingen veroorzaken in de buurt van de scharnieren.</li> </ul>
		<p>Voor het aanpassen van het zit/been deel gebruikt u de gasveerhendel en ondersteunt u het deel als het beweegt. Laat de hendel los als de gewenste positie is bereikt. De gasveerhendel bevindt zich aan onder het hoofddeel.</p> <p><b>!</b> <u>WAARSCHUWING</u> <b>!</b></p> <ul style="list-style-type: none"> <li>• Als gewicht van de patiënt op de rug sectie rust, activeert u de gasveerhendel alleen indien u zeker weet dat het gehele gewicht wordt ondersteund.</li> <li>• Het instellen van de verstelbare secties kan knellingen veroorzaken in de buurt van de scharnieren.</li> </ul>



**WARNING**





- Op de uiteinden van de tafel mag de lading nooit meer dan 75kg bedragen. Dit kan zorgen voor schade aan de gasveren. .



## VERPLAATSEN EN REMMEN

De Praxis Elite heeft vier zwenkwielen om te kunnen bewegingen in krappe ruimtes. Aan de achterkant-kant van de tafel bevindt zich de beugel van het wiel-lift systeem. Door deze beugel naar beneden te drukken wordt de tafel mobiel. Til de beugel omhoog na het bereiken van de gewenste positie zodat de wielen weer worden ingetrokken. Gebruik nooit de tafel als de wielen niet volledig zijn ingetrokken! De vier poten zijn voorzien van stelvoeten en kunnen individueel worden aangepast wanneer de vloer niet vlak is.

DE TAFEL VERPLAATSEN	DE TAFEL OP DE POTEN ZETTEN	PROCEDURE
		<ul style="list-style-type: none"> <li>• Als u de wilt verplaatsen duwt u met de voet de beugel naar beneden tot deze stopt.</li> <li>• Om de tafel op zijn poten te zetten duwt u met de voet de beugel omhoog totdat alle poten weer op de vloer staan.</li> </ul>



**WAARSCHUWING**



- Het is essentieel om de tafel op de poten te zetten tijdens het verplaatsen of behandelen van patienten.

## 4. GEBRUIK EN INSTELLEN VAN DE OPTIES

Door gebruik te maken van verschillende optie is de tafel voor zeer veel doeleinden te gebruiken.

### PAPMON: Papierrolhouder Mondial



De papierrolhouder wordt bij de Mondial 2 altijd aan het hoofddeel gemonteerd. De maximale rolbreedte die in houder past is 60cm.

Het plaatsen van een rol papier:

- Draai de sterknop los en trek de stang uit de houder.
- Plaats de rol papier tussen de houder en duw de stang er doorheen.
- Draai de sterknop weer vast om de stang op stang op zijn plek te houden.

### RONDON3: Rondomschakeling Mondial



Door te kiezen voor rondomschakeling komt de standaard schakelaar te vervallen. Door middel van de buizen die zich aan weerskanten van de tafel bevinden kunt u de hoogte van de ligdelen aanpassen.

Het aanpassen van de hoogte:

- Duw met uw voet één van de buizen naar links of rechts om de tafel naar de juiste hoogte te brengen. Stop met duwen zodra u de gewenste hoogte heeft bereikt.

**HSCH006+TSTUK00:  
Extra handshakelaar**



Standaard wordt de tafel met één schakelaar naar keuze geleverd. We kunnen de tafel met meerdere schakelaars uitrusten. Als u kiest voor een extra handshakelaar heeft u ook een koppeling nodig om beide schakelaars op de motor aan te sluiten. Als voor deze optie wordt gekozen worden de koppeling en de extra schakelaar gemonteerd geleverd.

**VSCH005+TSTUK00:  
Extra voetschakelaar**



Standaard wordt de tafel met één schakelaar naar keuze geleverd. We kunnen de tafel met meerdere schakelaars uitrusten. Als u kiest voor een extra voetschakelaar heeft u ook een koppeling nodig om beide schakelaars op de motor aan te sluiten. Als voor deze optie wordt gekozen worden de koppeling en de extra schakelaar gemonteerd geleverd.

**LAZYFOAM: Traagschuim**

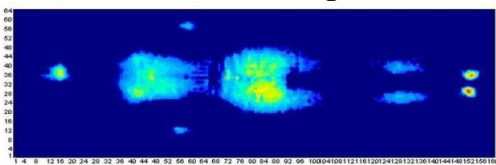



De standaard delen zijn gevuld met polyether en zijn ongeveer 55mm dik. Wanneer er voor het optionele Lazyfoam wordt gekozen, bedraagt de totale dikte 70mm. Niet alleen worden de ledigen dikker maar ook zachter en dus comfortabeler voor patiënten die langer op de tafel moeten liggen.

**MASK003: Nekkussen met klitteband**

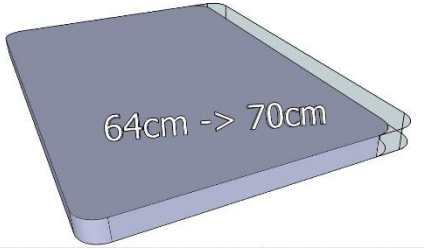

Dit nekkussen zorgt ervoor dat de patiënt comfortabel kan zitten/liggen. Het kussen is aan de achterzijde voorzien van een elastische band met klittenband sluiting. Hierdoor is het kussen op bijna iedere plek te positioneren. Het kussen heeft een afmeting van 58x18x9cm. De hoes is aan de achterzijde tevens voorzien van een ritssluiting en zodoende afneembaar.

<p><b>BREEDTE00: Afwijkende breedte 70cm</b></p> 		<p>De standaard breedte van een Praxis Elite is 64cm. Als dit niet breed genoeg is, kan de tafel optioneel worden verbreed naar 70cm. De lengte van de tafel zal hierdoor niet veranderen.</p>
<p><b>MOTSL95: Extra sterke motor van maximaal 12.000N</b></p> 	<p><b>MOTSL95: Extra snelle motor met maximaal 14 mm/s</b></p> 	<p>De tafel is standaard voorzien van een actuator met een kracht van 8.000N met een snelheid van 7,5mm/s. We kunnen door middel van het plaatsen van een andere actuator de snelheid en/of de kracht aanpassen. De keuze is als volgt:</p> <p>8.000N = 14 mm/s  10.000N = 10 mm/s  12.000N = 8 mm/s</p>

## 5. SCHOONMAAK

Om de bekleding een langere levensduur te geven dient de tafel regelmatig schoon gemaakt te worden. Gebruik een doek of een zachte borstel met water en een neutraal reinigingsmiddel voor het reinigen. Vlekken op de bekleding moeten onmiddellijk worden verwijderd met kleurloze ethylalcohol verdund in 20% water. Goed naspoelen en drogen.



**WAARSCHUWING**



- ZORG ERVOOR DAT DE BANK PERFECT SCHOON IS DOOR HET KUNSTLEER TE ONTSMETTEN EN HET TOEPASSEN VAN NIEUW PAPIER/HOES BIJ ELKE NIEUWE PATIENT
- AGRESSIEVE REINIGINGSMIDDELEN KUNNEN SCHADE TOEBRENGEN AAN DE OPPERVLAKKEN.
- GEBRUIK GEEN STOOM JETS, WASTUNNELS, OF HOGEDRUK REINIGERS

## 6. ONDERHOUD

Onderhoudswerkzaamheden moeten worden uitgevoerd door technici die vertrouwd zijn met de inhoud van deze gebruiksaanwijzing. Controleer altijd of de apparatuur veilig is na "ruwe behandeling" (bijvoorbeeld val, hobbels, enz.) en elk moment dat u twijfelt over de veiligheid.

### PREVENTIEF ONDERHOUD



Preventief onderhoud moet worden uitgevoerd met de frequentie die in de tabel is aangegeven.

FREQUENTIE	PROCEDURE
	<p>Algemene schoonmaak apparatuur</p> <p>Visuele en functionele inspectie van de uitrusting en verwante hydraulische en handmatige besturings-elementen.</p> <p>Frame en mechanische onderdelen: Controleer of schroeven en bouten vast zitten; staat van bussen en pennen, aanwezigheid van scheuren en vervormingen of schade.</p>

Elke 6 maanden of ten minste eenmaal per jaar	Gasveer mag alleen olie vertonen in de vorm van smeerolie op de zuigerstang. Overtollige olie kan duiden op lekkage.
	Controleer of de verstelbare secties stabiel zijn en niet meegeven wanneer de bedieningshendels niet worden bediend.
	Rem controle: Controleer regelmatige de werking van het wielhefsysteem. Controleer of de tafel stabiel staat wanneer de tafel op de poten staat.
	Wielen: deze moeten goed zijn vastgezet en in goede conditie verkeren. De rollen moeten soepel lopen en loopvlakken moet vrij zijn van eventuele belemmeringen.
	Let tijdens het gebruik op ongewone geluiden of trillingen. Dit kan duiden op een defect in het mechanisme of de actuator.
Aan het einde van de bovenstaande activiteiten, dient u de inspectie te voltooien door het uitvoeren van een lift cyclus met de aangegeven maximale veilige belasting.	

## CORRECTIEF ONDERHOUD

Om veiligheidsredenen en om te voorkomen dat de garantie ongeldig wordt verklaart, kan geen onderdeel worden geopend of behandeld voor reparatie. Eventuele fouten op de hydraulische zuiger, de gasdrukveren en het wiel-systeem moet worden gediagnosticeerd door Wesseling BV, die de meest geschikte actie zal organiseren.

 <b>WAARSCHUWING</b> 
<ul style="list-style-type: none"> <li>• MOCHT DE VEILIGHEID VAN PATIENT OF GEBRUIKEN IN GEVAAR KOMEN SCHAKEL DAN ONMIDDELLIJK DE STROOM UIT TOTDAT HET PROBLEEM IS VERHOLPEN</li> <li>• EVENUTELE GEBREKEN, SCHADES EN ONDERHOUDSBEURTEN DIE BELANGRIJK ZIJN VOOR DE VEILIGHEID MOETEN WORDEN GEREgistREED IN HET BIJGESLOTEN FORMULIER.</li> </ul>

## RESERVEONDERDELEN

Gebruik alleen originele reserveonderdelen van Wesseling. Neem contact op met Wesseling BV voor de onderdelen die u wellicht nodig heeft.

## 7. PROBLEMEN OPLOSSEN

DIRECT E-MAIL VOOR TECHNISCHE- OF GEBRUIKERS ONDERSTEUNING:

[info@wesseling-bv.com](mailto:info@wesseling-bv.com)

Als u liever met een van ons wilt spreken via de telefoon kunt u bellen op: +31-20 497 5183



Let op:

- Voordat u contact opneemt voor service of ondersteuning, dient u het "serienummer" te noteren. Dit nummer vindt u in het productlabel gekoppeld aan de apparatuur (zie voorbeeld hierboven). Dit zal de dienstverlening versnellen en verbeteren.

De apparatuur werd getest naar aanleiding van zeer strenge voorwaarden. Tijdens de test zijn geen specifieke breuken of fouten opgetreden. Indien de apparatuur niet werkt, volg dan onderstaande probleemoplossingsproces.

Probleem	Oorzaak	Oplossing
Positioneren van een deel werkt niet of positie kan niet worden behouden.	Gasveer defect of onjuist afgesteld	Neem contact op met Wesseling BV
	Kabel is beschadigde of gebroken.	
Tafel is niet in hoogte verstelbaar	De aangesloten schakelaar is defect / niet goed aangesloten	Neem contact op met Wesseling BV
	Netsnoer is defect / niet goed aangesloten	



	Actuator is defect / niet goed aangesloten	
	Sensor is defect / niet goed aangesloten	
	Pompbeugels zijn los van de pomp gekomen	

## 8. TECHNISCHE GEGEVENS

<b>Product naam</b>	Mondial 2-delig elektrisch, met of zonder wielen	Mondial 2-delig hydraulisch, met of zonder wielen
<b>Product code</b>	MON2EMW / MON2EZW	MON2HMW / MON2HZW
<b>Veilige werklbelasting</b>	200kg	200kg
<b>Max patiënten gewicht</b>	175kg	175kg
<b>Hoogte verstelling</b>	46 tot 96 cm met een snelheid van 7,5mm/s - 8.000N, 470W, 2.0Ah, slag 200mm	46 tot 96cm, , hydraulische pomp, 10.000N, slag 200mm
<b>Verstelsysteem</b>	Actuator uit Duitsland	Hydraulische pomp uit Nederland
<b>Besturing</b>	voet- of hand schakelaar	Trapbeugels aan beide zijden van de tafel
<b>Delen verstelbaar met gasveren</b>	2	2
<b>Hoofd- / rugdeel</b>	-20° to +75°	-20° to +75°
<b>Lig- / beendeel</b>	-25° to +75°	-25° to +75°
<b>Verstellen van gasveer</b>	Door hendels aan beide zijden	Door hendels aan beide zijden
<b>Wielen</b>	Ø75mm	Ø75mm
<b>Remsysteem</b>	Centraal systeem aan achterzijde van de tafel	Centraal systeem aan achterzijde van de tafel
<b>Gewicht product</b>	± 70kg	± 70kg
<b>Lengte</b>	200cm	200cm
<b>Breedte</b>	64cm of 70cm (optioneel)	64cm of 70cm (optioneel)
<b>Dikte polstering</b>	± 55mm	± 55mm
<b>Vulling</b>	Polyether SG 90/30	Polyether SG 90/30
<b>Kunstleder</b>	Standaard kunstleer, Origineel SKAI® of STAMSKIN	Standaard kunstleer, Origineel SKAI® of STAMSKIN

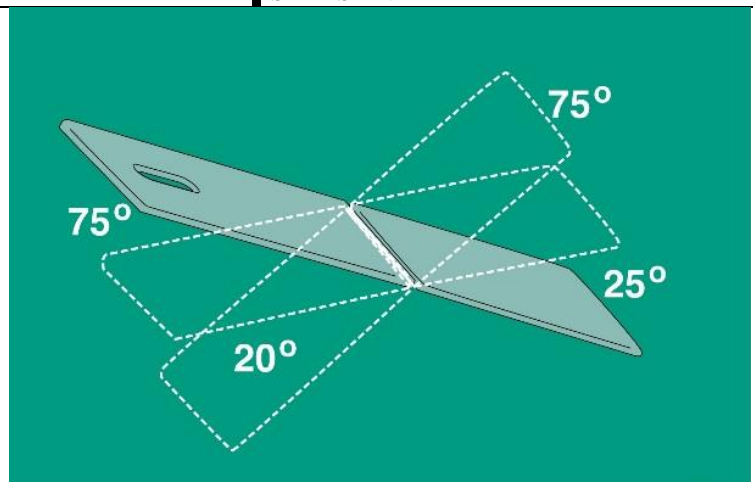
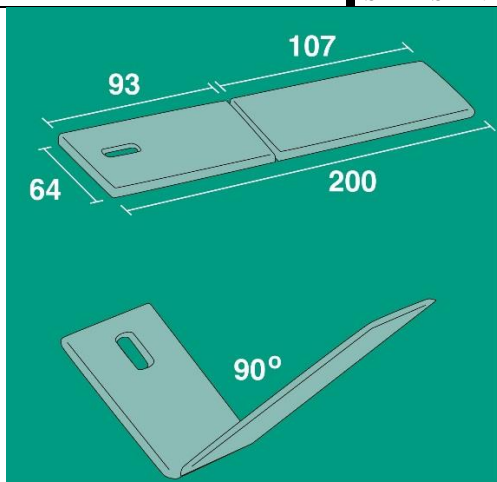

## 9. GARANTIE EN VOORWAARDEN

### ALGEMENE AFTER-SALES SERVICE VOORWAARDEN VOOR WESSELING-ITEMS

De garantie heeft een geldigheid van 24 maanden vanaf de datum van levering.

De garantie dekt geen verbruiksgoederen, oplaadbare batterijen en over het algemeen al het materiaal onderworpen aan slijtage, storingen veroorzaakt door stoten, waterschade, misbruik of onjuist gebruik, toevallige gebeurtenissen en transportschade. De garantie zal automatisch ongeldig worden gemaakt als er met de apparatuur is geknoeid.

Reparatie van de apparatuur zal worden uitgevoerd specialisten en moet worden gemeld aan de verdeler.

Schatting moet specifiek worden aangevraagd.

Betaling is vooraf, tenzij er andere afspraken zijn gemaakt.

Voor elk geschil bedraagt de enige bevoegde gerecht de rechtbank te Amsterdam

### REPARATIES BINNEN DE GARANTIE

Reparaties buiten de garantie moeten uitdrukkelijk worden aangevraagd.

Herstelwerkzaamheden onder garantie zal worden uitgevoerd in onze werkplaats en van de vergunning

De retourverzending voor producten die worden verzonden in hun originele verpakking zullen kosteloos worden gemaakt.

Een fiscaal document (factuur van de verkoop, factuur of contanten aankoop bon) is vereist voor een garantieclaim; de aankoopdatum aangegeven op de bon bepaalt of de claim binnen de garantie periode is of niet.

Indien bij inspectie, het product volledig blijkt te functioneren, worden de uitgaven alsnog in rekening gebracht aan de cliënt.

### REPARATIES BUITEN DE GARANTIE

Voor reparaties buiten de garantie uitgevoerd in de fabriek, wordt transportkosten doorberekend aan de klant.

De garantie op de onderdelen die worden vervangen tijdens de herstelwerkzaamheden is 12 maanden vanaf het moment dat de apparatuur wordt geplaatst.

Indien bij inspectie, het product volledig blijkt te functioneren, worden de uitgaven alsnog in rekening gebracht aan de cliënt.

### REPARATIES THUIS GEMAAKT

In het geval dat reparaties moeten worden gemaakt bij de klant thuis, is een schriftelijk verzoek nodig met daarin de gegevens van de monteur, de gegevens van het product en details van het defect.

De kosten per kilometer en arbeidsloon van de technicus die op locatie komt zal van te voren worden overeengekomen met de klant.

Tijd en kilometers worden berekend vanaf het moment dat de technicus onze werkplaats verlaat totdat hij/zij terugkeert.

### VERKOOP VAN RESERVEONDERDELEN EN VERBRUIKSGOEDEREN

Orders moeten schriftelijk worden door gegeven met daarin het item, de verzendwijze en de gegevens van de klant.

De volgorde van verwerkingstijd kan variëren afhankelijk van de beschikbaarheid van het materiaal.

Reserve onderdelen kunnen niet worden geretourneerd.

## 10. SERVICE RECORD

PRODUCT:		DATUM INSTALLATIE:		GARANTIENUMMER:	
SERVICE DATUM	UITGEVOERDE WERKZAAMHEDEN:	NAAM MONTEUR:	HANDTEKENING	VOLGENDE DATUM	

14-5-2018
